

# Vision

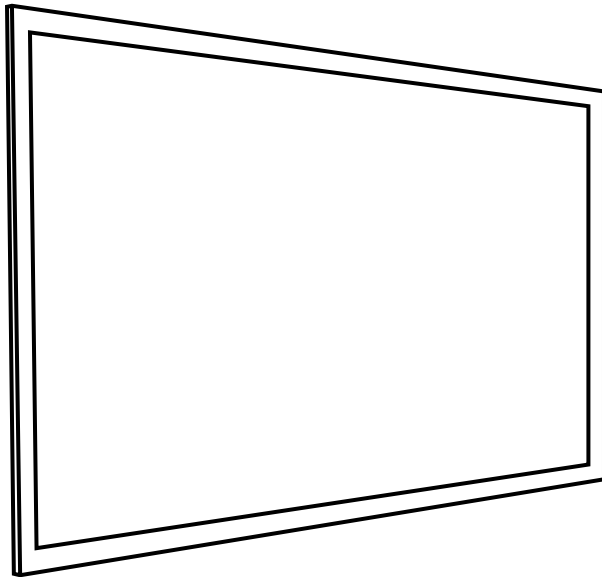

Thank you for choosing a Euroscreen® screen to be part of your AV installation. We hope it will bring you many hours of entertainment and/or education depending on your preference. Please read through the manual completely before installation and usage.

Merci d'avoir choisi un écran Euroscreen® pour votre installation audiovisuelle. Nous espérons qu'il vous apportera de nombreuses heures de loisir et/ou de travail, à votre convenance. Merci de lire complètement le manuel avant d'installer et d'utiliser l'écran.

Tack för att ni valt en filmduk från Euroscreen® som en del i er AV-installation. Vi hoppas den kan ge er många timmar av underhållning och/eller utbildning, beroende på aktivitet. Läs igenom hela manualen innan installation och användning.

Some of the larger sizes may contain CAS# 26761-40-0.  
Quelques-uns des plus grandes tailles peuvent contenir CAS# 26761-40-0.  
Några av de större storlekarna kan innehålla CAS# 26761-40-0.

## Assembly / Assemblée / Montering

---

**UK:** Insert all four corners into the shorter extrusions of the frame (fig1), carefully, using a rubber hammer or a protective wooden block. The latter is strongly advised if the frame is veltex covered. Then assemble the complete frame (fig 2 & 3).

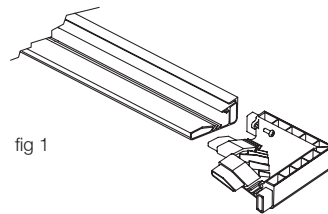

**FR:** Insérer les quatre coins dans les montants les plus courts du cadre (fig 1) en utilisant avec précaution un maillet caoutchouc ou un bloc de bois. La seconde solution est fortement recommandée pour les cadres recouverts de velours. Ensuite, assembler complètement le cadre (fig. 2 & 3)

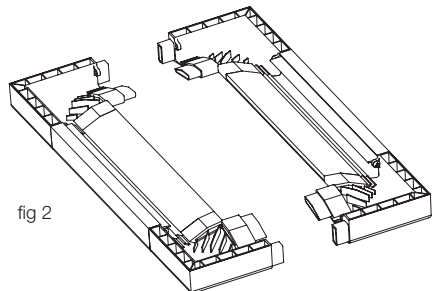

**SE:** Montera först alla fyra hörn i de korta profilerna (fig 1) försiktigt med hjälp av en gummiklubba eller med en tråkloss som skydd. Det senare att föredra om duken har veltexklädd ram. Montera sedan ihop hela ramen (fig 2 & 3).

**UK:** Put the frame upside down on a CLEAN surface.  
*If the surface is dirty the screens viewing surface will get dirty putting the end result at risk!*  
 Roll out the surface in place within the frame.  
 Make sure to turn the side marked "Back" up.

Thread the plastic hook-profile onto the screen material. Pull it in place, if pushed you might tear the viewing surface. Make sure to get all pieces turned the right way (fig 4 & 5).

Hook the edges into the frame, long sides first, using the inner settings to start with (fig 6). If more stretch is wanted after all four sides are in place, pull out one side, one notch at the time until desired stretch is achieved.

**FR:** Poser le cadre sur une surface propre, face vers le bas. *Si la surface n'est pas parfaitement propre, la toile risque de se salir.* Dérouler la toile et la positionner à l'intérieur du cadre, la face marquée "back" vers le haut.

Glisser le profil plastique sur la toile. Il vaut mieux tirer le profil que le pousser, ce qui pourrait endommager la toile. Assurez-vous que toutes les pièces sont bien positionnées (fig. 4 & 5)

Accrocher les profilés sur le premier cran du cadre, en commençant par les côtés longs (fig. 6). Si une tension plus importante est nécessaire, une fois les quatre côtés en place, tirer un côté à la fois vers le cran suivant, jusqu'à ce que la tension souhaitée soit réalisée.

**SE:** Lägg ramen upp och ned på ett RENT underlag. *Om laget är smutsigt kommer bildytan att bli smutsig och riskerar att försämra slutresultatet!* Rulla ut dukytan på ramen, kontrollera att sidan märkt "Back" ligger uppåt.

Trä på hakprofilerna i plast på filmdukens alla sidor. Dra dit profilerna, om ni trycker dit dem riskerar ni att riva hål i dukytan. Se till att alla delar vänds rätt (fig 4 & 5).

Haka fast profilerna i ramens innersta lägen till att börja med (fig 6). Om mer sträckning behövs när alla sidor är på plats, dra ut en sida, ett snäpp i taget tills önskad spänning uppnåtts.

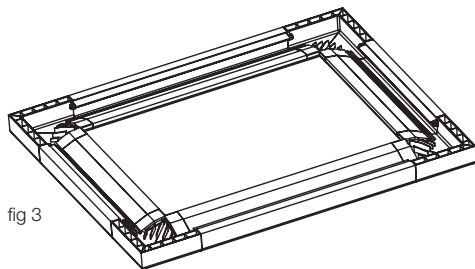

fig 3

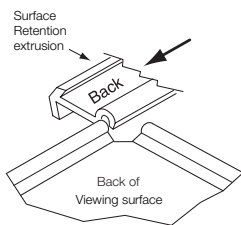

fig 4

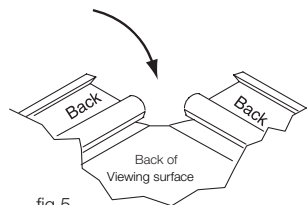

fig 5

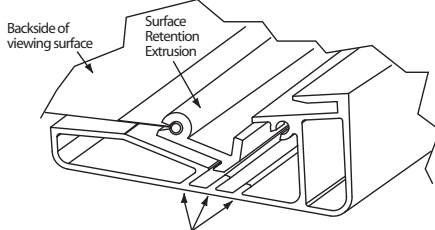

fig 6

**UK:** Mount the wall brackets to the wall.  
Make sure to mount them horizontally accurate.  
Hang the screen up (fig 7 & 8).

**FR:** Fixer les pattes de support au mur.  
S'assurer qu'elles sont bien horizontales.  
Suspendre l'écran aux pattes (fig. 7 & 8)

**SE:** Skruva upp konsolerna på väggen.  
Se till att montera dem horisontellt.  
Häng upp duken (fig 7 & 8).

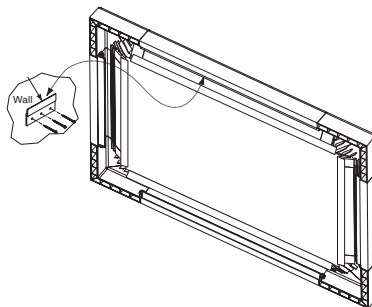

fig 7

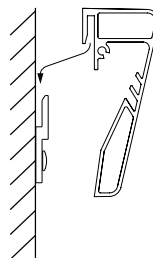

fig 8

---

euroscreen®

A part of ENYROOM AB  
[www.euroscreens.se](http://www.euroscreens.se)



**ENYROOM AB**

Västervallvägen 6 • SE-302 50 Halmstad Sweden

Tel: +46 35-14 42 90

[info@enyroom.se](mailto:info@enyroom.se) • [www.enyroom.se](http://www.enyroom.se)



970261