

# Vision Light

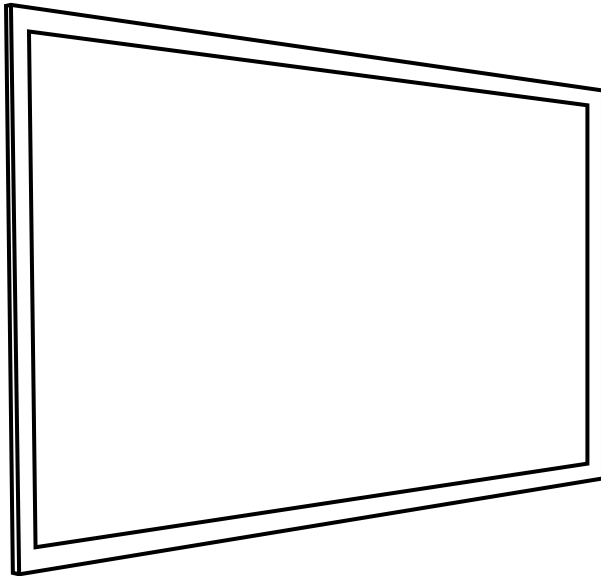

Thank you for choosing a Euroscreen® to be part of your AV installation. We hope it will bring you many hours of entertainment and/or education depending on your preference. Please read through the manual completely before installation and usage.

Merci d'avoir choisi un écran Euroscreen® pour votre installation audiovisuelle. Nous espérons qu'il vous apportera de nombreuses heures de loisir et/ou de travail, à votre convenance. Merci de lire complètement le manuel avant d'installer et d'utiliser l'écran.

Tack för att ni valt en Euroscreen® som en del i er AV-installation. Vi hoppas den kan ge er många timmar av underhållning och/eller utbildning, beroende på aktivitet. Läs igenom hela manualen innan installation och användning.

## Assembly / Assemblée / Montering

---

**UK:** Insert all four corners into the shorter extrusions of the frame (fig1), carefully, using a rubber hammer and/or a protective wooden block. The latter is strongly advised if the frame is veltex covered. Then assemble the complete frame (fig 2 & 3).

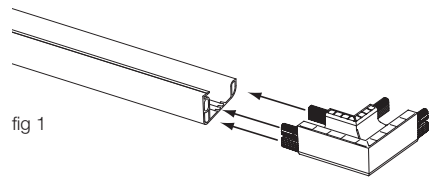

**FR:** Insérer les quatre coins dans les montants les plus courts du cadre (fig 1) en utilisant avec précaution un maillet caoutchouc ou un bloc de bois. La seconde solution est fortement recommandée pour les cadres recouverts de velours. Ensuite, assembler complètement le cadre (fig. 2 & 3)

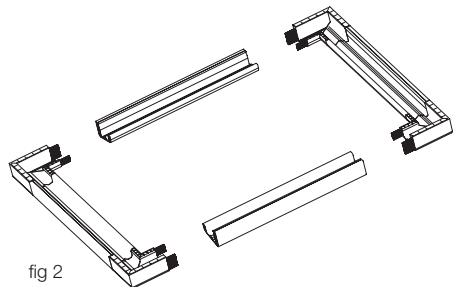

**SE:** Montera först alla fyra hörn i de korta profilerna (fig 1) försiktigt med hjälp av en gummiklubba och/eller en träkloss som skydd. Det senare att föredra om duken har veltextklädd ram. Montera sedan ihop hela ramen (fig 2 & 3).

**UK:** Put the frame upside down on a CLEAN surface. *If the surface is dirty the screens viewing surface will get dirty putting the end result at risk!* Roll out the surface in place within the frame. Make sure to turn the side marked "Back" up.

Thread the plastic hook-profile onto the screen material. Pull it in place, if pushed you might tear the viewing surface. Make sure to get all pieces turned the right way (fig 4 & 5).

Hook the edges into the frame, long sides first, using the inner settings to start with (fig 6). If more stretch is wanted after all four sides are in place, pull out one side at the time to the outer setting until desired stretch is achieved.

**FR:** Poser le cadre sur une surface propre, face vers le bas. *Si la surface n'est pas parfaitement propre, la toile risque de se salir.* Dérouler la toile et la positionner à l'intérieur du cadre, la face marquée "back" vers le haut.

Glisser le profil plastique sur la toile. Il vaut mieux tirer le profil que le pousser, ce qui pourrait endommager la toile. Assurez-vous que toutes les pièces sont bien positionnées (fig. 4 & 5).

Accrocher les profilés sur le premier cran du cadre, en commençant par les côtés longs (fig. 6). Si une tension plus importante est nécessaire, une fois les quatre côtés en place, tirer un côté à la fois vers le cran suivant, jusqu'à ce que la tension souhaitée soit réalisée.

**SE:** Lägga ramen upp och ned på ett RENT underlag. *Om underlaget är smutsigt kommer bildytan att bli smutsig och riskerar att försämrast slutresultatet!* Rulla ut dukytan på ramen, kontrollera att sidan märkt "Back" ligger uppåt.

Trä på hakprofilerna i plast på filmdukens alla sidor. Dra dit profilerna, om ni trycker dit dem riskerar ni att riva hål i dukytan. Se till att alla delar vänds rätt (fig 4 & 5).

Haka fast profilerna i ramens innersta lägen till att börja med (fig 6). Om mer sträckning behövs när alla sidor är på plats, dra ut en sida i taget tills önskad spänning uppnåtts.

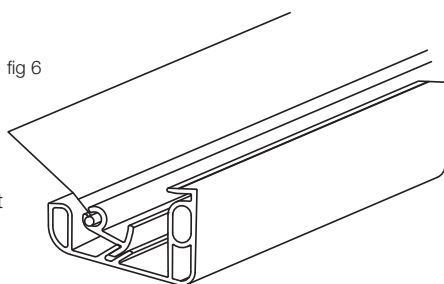
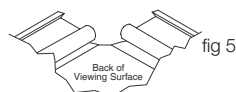
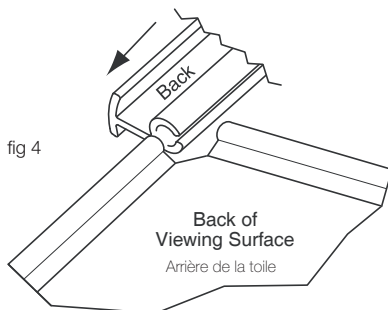
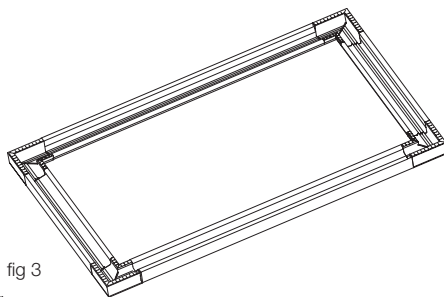

**UK:** If supports are provided they should be mounted evened out across the frame; one support - placed in center; two supports - on 1/3 the length from each side (fig 7).

Make sure to mount the supports correctly (fig 8).

Slide the support into the groove on both sides and slowly put them into vertical position (fig 9).

Mount the wall brackets to the wall. Make sure to mount them horizontally accurate. Hang the screen up (fig 10).

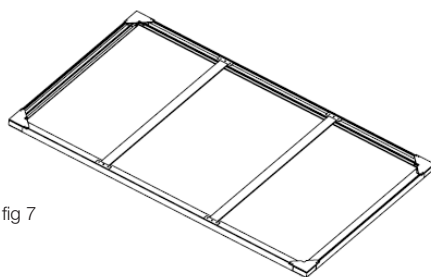

**FR:** Lorsque des supports sont fournis, il convient de les répartir sur la longueur du cadre, un seule : au centre, deux : au 1/3 de la longueur de chaque côté (fig. 7).

Assurez-vous que les supports sont correctement assemblés (fig. 8).

Glisser les supports dans la cannelure de chaque côté, et les faire pivoter lentement en position verticale (fig. 9).

Fixer les pattes de support au mur. S'assurer qu'elles sont bien horizontales. Suspendre l'écran aux pattes (fig. 10).

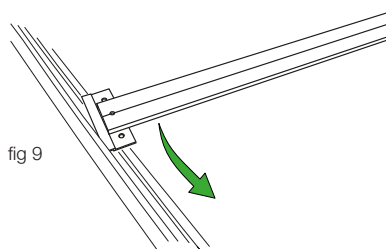
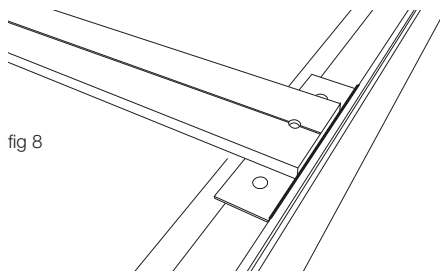

**SE:** Om duken har levererats med stödstag skall dessa monteras jämnt fördelat i ramen; ett stödstag - placeras i mitten; två stödstag - 1/3 av ramens bredd in från var sida (fig 7).

Se till att vända stagen rätt (fig 8).

Skjut in stöden i ramens upphängningsspår på bägge sidor. För stödet sakta på plats till det står vertikalt (fig 9).

Skruva upp konsolerna på väggen. Se till att montera dem horisontellt. Häng upp duken (fig 10).

